



**ROLPAF**

Em movimento, sempre!



# Somos a Rolpaf

Uma empresa com sede em Belém, atuando desde 2014 na área de manutenção industrial nas regiões Norte e Nordeste do Brasil. Nossa missão é oferecer produtos e serviços de alta qualidade, em parceria com as principais marcas do mercado. Nosso diferencial está na abordagem personalizada, com visitas técnicas e contratos adaptados às necessidades específicas de cada cliente. Atendemos a diversos setores industriais, como mineração, siderurgia, agronegócio, alimentos, entre outros.

Em 2021, expandimos com uma filial em Castanhal, Pará, e em 2023, abrimos uma filial estratégica em Maracanaú, Ceará, fortalecendo nosso compromisso com o crescimento sustentável de nossos clientes na indústria. Em fevereiro de 2024, inauguramos uma nova filial em São Luís, Maranhão, ampliando ainda mais nossa presença e capacidade de atendimento na região.

A Rolpaf faz parte do grupo empresarial Heraldo Pelúcio, que também inclui as empresas Rolfer e Rolpar, ambas atuando no segmento de MRO. A Rolfer está estrategicamente localizada na entrada e saída de Belém, permitindo um atendimento eficiente tanto ao centro quanto à região metropolitana. Já a Rolpar, situada em Icoaraci, está posicionada para atender os setores de navegação e pesca, oferecendo soluções especializadas para essas indústrias.

## Possibilidades de variação nas linhas de atuação



**ROLPAF** SERVICE

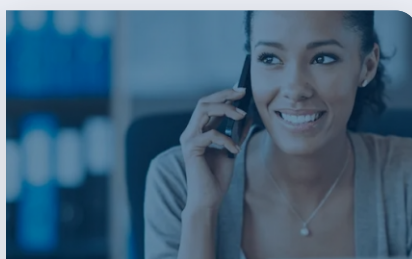

**ROLPAF** COMMERCE



**ROLPAF** MRO

PEÇAS ORIGINAIS

# AS MELHORES MARCAS DE ROLAMENTO.



**ROLPAF**

ROLPAF.COM.BR

# Índice

01	Somos a Rolpaf	P. 02
02	Rolamentos	P. 07
03	Produtos de Transmissão de Potência	P. 08
04	Vedação	P. 09
05	Selos Mecânicos	P. 10
06	Mancais	P. 10
07	Buchas	P. 11
08	Químicos, Adesivos e Lubrificantes	P. 11
09	Ferramentas para Manutenção	P. 12
10	MRO	P. 14
11	Amarração	P. 15
12	Porta Palete	P. 16
13	Serviços	P. 18



Olá, você tem nas mãos um exemplar do nosso Catálogo de Produtos e Serviços Rolpaf, desenvolvido com muito carinho e tecnologia para oferecer uma excelente experiência aos nossos clientes.



Aproveite para falar conosco, tirar dúvidas, conhecer melhor os nossos produtos e receber informações exclusivas

**Conheça  
nossos  
produtos  
e serviços**



Nossa linha de rolamentos é cuidadosamente selecionada para atender às exigências de diversas aplicações industriais, garantindo desempenho excepcional e confiabilidade operacional. Incluímos uma ampla gama de tipos, como:



### Rolamentos de Esferas

Ideais para aplicações de alta velocidade e baixo torque, oferecendo eficiência energética e baixo ruído.



### Rolamentos de Rolos

Projetados para suportar cargas radiais intensas e operações com exigência de resistência.



### Rolamentos de Agulhas

Compactos e robustos, adaptados para espaços reduzidos e alta capacidade de carga



### Rolamentos Autocompensadores

Compactos e robustos, adaptados para espaços reduzidos e alta capacidade de carga



### Rolamentos Axiais

Otimizados para suportar cargas unidirecionais em eixos rotativos e aplicações de precisão.



### Rolamentos de Precisão

Garantem tolerâncias rigorosas e estabilidade dimensional em ambientes críticos de produção.

Distribuidor Autorizado





# Produtos de Transmissão de Potência

Nosso portfólio abrangente de produtos de transmissão de potência oferece soluções robustas para garantir a eficiência e a segurança dos sistemas mecânicos:

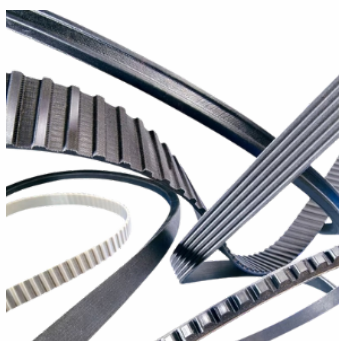

## Correias

Desde correias trapezoidais convencionais até correias dentadas de alta precisão, projetadas para transmitir potência de forma eficiente e confiável.



## Correntes

Com uma variedade que abrange correntes de rolos de alta resistência até correntes de transmissão silenciosas, adaptadas para ambientes industriais exigentes.



## Rodas Dentadas

Todas as nossas rodas dentadas são feitas de aços de alta qualidade e, para oferecer um alto desempenho, podem ser adaptadas com revestimentos, como óxido preto ou zinco. As rodas dentadas estão disponíveis em uma variedade de configurações, que devem corresponder com precisão ao projeto das máquinas.



## Polias

Projetadas para trabalhar em conjunto com correias, oferecendo opções em diferentes geometrias para otimização de transmissão.



## Buchas

As buchas e os cubos estão disponíveis em diversas variantes, bem como oferecem benefícios específicos em aplicações de transmissão de potência, do setor automotivo ao de fabricação de papel.



## Acoplamentos

Rígidos, flexíveis e de alta precisão, essenciais para conexão eficiente de eixos e transmissão de torque sem perdas.

Distribuidor Autorizado



TIMKEN



Nossos produtos de vedação são projetados para proteger equipamentos industriais contra vazamentos e contaminantes, assegurando operações livres de problemas:



### Retentores

Customizados para ajuste preciso, oferecendo vedação confiável e prolongando a vida útil de rolamentos e eixos.



### Gaxetas

A função das gaxetas é vedar sistemas de movimentos alternativos que fogem a capacidade de vedação dos o-rings, com a vantagem de apresentar excelente desempenho e desgaste mínimo pelo fato de a pressão sobre os lábios da gaxeta ser proporcional a pressão do fluido.



### Raspadores

Equipamentos eficazes na remoção de contaminantes, mantendo hastes e cilindros limpos e prolongando intervalos de manutenção. Seu lábio não tem a função de vedação, mas de evitar a penetração de: poeira, impurezas e partículas abrasivas ou contaminadoras



### Tampões

Soluções de vedação compactas para prevenir vazamentos em sistemas hidráulicos e pneumáticos, aumentando a eficiência operacional.

## Selos mecânicos

Os selos mecânicos são dispositivos essenciais em equipamentos rotativos para prevenir vazamentos de fluidos entre o eixo giratório e a estrutura estacionária do equipamento, comumente encontrados em bombas, compressores e misturadores industriais. Cada tipo de selo é selecionado com base nas exigências específicas da aplicação, incluindo pressão, temperatura, tipo de fluido e ciclo de vida esperado do equipamento. A escolha correta do selo mecânico é fundamental para assegurar um desempenho confiável e a segurança dos sistemas industriais.



Distribuidor Autorizado



## Mancais

**Caixas de Mancal** Suporte essencial para rolamentos, protegendo contra contaminantes e mantendo lubrificantes internos, as caixas de mancal também acomodam dispositivos de monitoramento. Adaptáveis e personalizáveis, maximizam desempenho, vida útil e economia na manutenção de rolamentos incorporados. Amplie as possibilidades com uma vasta gama de designs e tamanhos, incluindo modelos especiais para aplicações específicas.

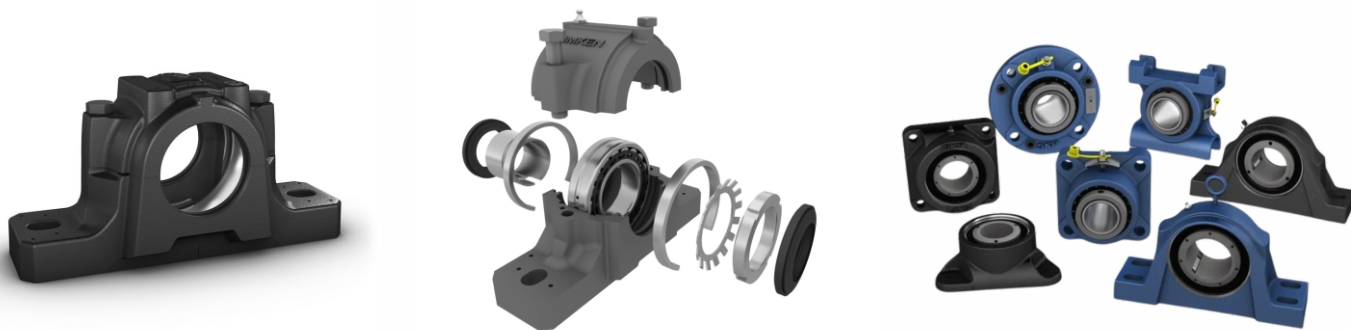

Distribuidor Autorizado



Buchas de fixação para rolamentos são componentes usados para montagem e fixação de rolamentos em eixos. Elas são projetadas para proporcionar um ajuste preciso e seguro, garantindo que o rolamento fique firmemente fixado no eixo durante o funcionamento da máquina ou equipamento.



Existem diferentes tipos de buchas de fixação, cada uma adequada para diferentes aplicações e tamanhos de rolamentos.

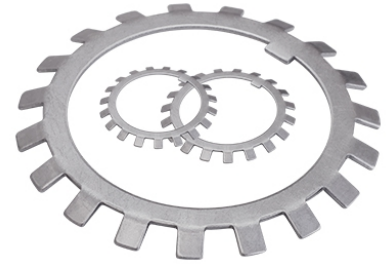
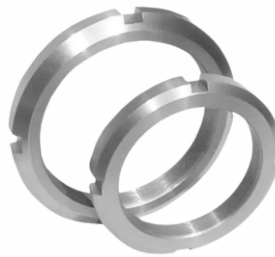

Distribuidor Autorizado



## Químicos, Adesivos e Lubrificantes

Nossa linha de produtos químicos, adesivos e lubrificantes oferece soluções especializadas para manter seus equipamentos operando com máximo desempenho e confiabilidade:



### Graxas Especializadas:

Formuladas para proporcionar lubrificação superior em condições extremas de temperatura e carga, prolongando a vida útil dos componentes.

### Óleos Lubrificantes:

Desenvolvidos para garantir uma lubrificação eficaz e duradoura, reduzindo o desgaste e o consumo de energia.

### Adesivos Industriais:

Fortes e duráveis, projetados para fixação permanente e segura de componentes, aumentando a integridade estrutural e operacional.

Distribuidor Autorizado



# Ferramentas Para Manutenção

## Montagem e Desmontagem

Cerca de 16% de todas as falhas prematuras dos rolamentos são causadas por montagem incorreta (geralmente devido a impactos fortes) e pelo desconhecimento da disponibilidade das ferramentas corretas de montagem. Para realizar uma montagem ou desmontagem correta e eficaz, pode-se utilizar métodos **mecânicos, hidráulicos ou térmicos**.



Ferramentas mecânicas, hidráulicas e aquecedores para montagem e desmontagem.

## Ferramentas de alinhamento

O desalinhamento de eixos, acionamentos por correia e por corrente é um dos principais contribuintes para as quebras de máquinas rotativas. O alinhamento preciso pode impedir um grande número de quebras de máquinas, reduzir paradas não planejadas e perdas de produção. Para alcançar esse alinhamento, estão disponíveis ferramentas específicas, como as **ferramentas para alinhamento de correia e eixos**, além de **calços ajustáveis e calços para máquinas**.



Ferramentas para Alinhamento de Correias.



Ferramentas para Alinhamento de Eixos.



Calços

Distribuidor Autorizado



## Monitoramento da Condição

Zero tempo de inatividade não planejada é uma meta vital em muitos setores. Ao monitorar seus equipamentos críticos na fábrica, é possível otimizar o desempenho, minimizar o dispendioso tempo de inatividade não planejada e manter a qualidade das peças usinadas. A Rolpaf oferece uma linha completa de soluções de monitoramento das condições para permitir que sua jornada passe da manutenção baseada em tempo para a manutenção preditiva.

### Medição de temperatura



Termômetros e Câmeras Termográficas

### Ferramentas de Inspeção Visual



Endoscópios e Estroboscópios

### Medição De Velocidade



Tacômetros

### Medição De Som



Estetoscópios e Detector ultrassônico de vazamentos

### Medição De Descarga Elétrica



Caneta detectora de descargas elétricas

Distribuidor Autorizado



# MRO

## Manutenção, Reparo e Operação.

Aqui você encontrará uma ampla gama de produtos e soluções para Manutenção, Reparo e Operações (MRO) que são essenciais para manter sua operação industrial funcionando de maneira eficiente. Nossos produtos são cuidadosamente selecionados para atender às necessidades de diversos setores industriais, garantindo qualidade e desempenho superiores.



Distribuidor Autorizado

**GEDORE**

**NORTON**  
SAINT-GOBAIN

**CISER**

**Starrett**



**BOSCH**

**3M**

**STIHL**

**TRAMONTINA**  
PRO

**ESAB**



### Ferramentas Manuais

Essenciais para precisão e controle em tarefas diárias, incluem chaves, martelos, alicates, serras, entre outras, usadas para manutenção, reparos e construção.



### Ferramentas Elétricas

Proporcionam eficiência e potência, essenciais para rapidez e precisão em tarefas, como furadeiras, serras elétricas, lixadeiras e parafusadeiras.



### Ferramentas Hidráulicas

Utilizam a pressão de fluidos para gerar força e movimento, importantes para aplicações que exigem grande potência, como macacos hidráulicos e prensas hidráulicas.



### Furo e Corte

Essenciais para moldar e preparar materiais, incluem brocas, serras, discos de corte e fresas, usadas em madeira, metal e concreto.



### Solda

Cruciais para unir metais de forma segura, abrangem máquinas de solda, tochas, eletrodos e acessórios, amplamente utilizados em construção e fabricação.



### Fixação

Incluem parafusos, porcas, pregos, ancoragens e rebites, fundamentais para montar, unir e estabilizar componentes em estruturas e equipamentos.



### Abrasivos

Utilizados para lixar, polir e preparar superfícies, incluem lixas, discos de desbaste, rebolos e escovas abrasivas, garantindo acabamentos suaves.



### Automação Pneumática

Utiliza conexões e ar comprimido para tarefas mecânicas, com componentes como válvulas, cilindros, atuadores e compressores.



### Produtos Químicos e Limpeza

Usados para lubrificação e manutenção de ambientes limpos e seguros. Incluem desengraxantes, solventes, detergentes, desinfetantes, lubrificantes, graxas, desengripantes e produtos automotivos.



### EPI (Equipamentos de Proteção Individual)

Essenciais para a segurança dos trabalhadores, incluem capacetes, luvas, óculos de proteção, respiradores e vestimentas de segurança.



### Material Elétrico e Eletrônico

Abrangem cabos, conectores, interruptores, fusíveis e circuitos, necessários para instalação, manutenção e reparo de sistemas elétricos e eletrônicos.



### Metal e Não Ferrosos

Metais e materiais não ferrosos, como buchas de bronze e tarugos de nylon, são usados em diversas aplicações industriais, oferecendo alta resistência e durabilidade.

Esses equipamentos são essenciais em diversos setores industriais e de construção para levantar e mover cargas de forma segura e eficiente.

### Cintas de Amarração



#### Cintas de Poliéster

Utilizadas para fixação de cargas leves e médias.



#### Cintas com Catraca

Proporcionam maior tensão e segurança na fixação.

Distribuidor Autorizado



### Cordas, Cabos e Acessórios:



#### Cabos de Aço

Usados para cargas pesadas e em condições mais exigentes.



#### Cordas de Nylon

Resistentes e duráveis, usadas para amarração geral.



#### Ganchos, Esticadores e Manilhas

Acessórios para complementar a amarração segura.

Distribuidor Autorizado





# Porta Palete

O Porta Palete Rolpaf é indicado para verticalização de produtos paletizados. É composto de longarinas (vigas) reguláveis, possibilitando o ajuste de altura. Adaptando-se a qualquer tipo de carga com variedade de itens e volumes de cada projeto. A Rolpaf possui uma linha completa de acessórios, possibilitando uma armazenagem mais segura e eficaz. Protetores individuais de Coluna; Canto e Caneleira; Protetores de cabeceira; Guias especiais para paletes ou carga containerizadas; Stop paletes.

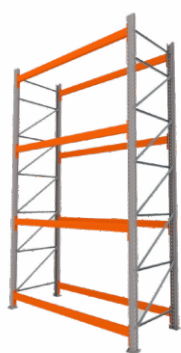

**Porta Paleta Inicial**



**Porta Paleta Continuação**

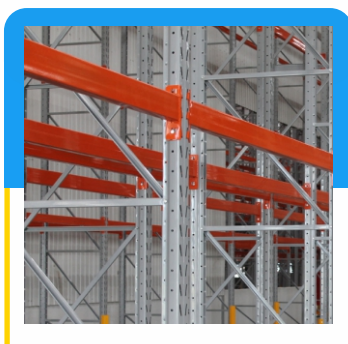

## Porta Palete

PROFUND.	ALTURA	COMPRIMENTO	CARGAS POR PLANO (LONGARINA TUBO)	LONGARINA Z
1000mm	2000mm	2300mm	1100/1700 /2400kg	1000kg
1000mm	3000mm	2300mm	1100/1700 /2400kg	1000kg
1000mm	4000mm	2300mm	1100/1700 /2400kg	1000kg
1000mm	5000mm	2300mm	1100/1700 /2400kg	1000kg

**ARMAZÉNS E DEPÓSITOS**

**FÁBRICAS**

**CENTROS DE DISTRIBUIÇÃO**

**HIPERMERCADOS**

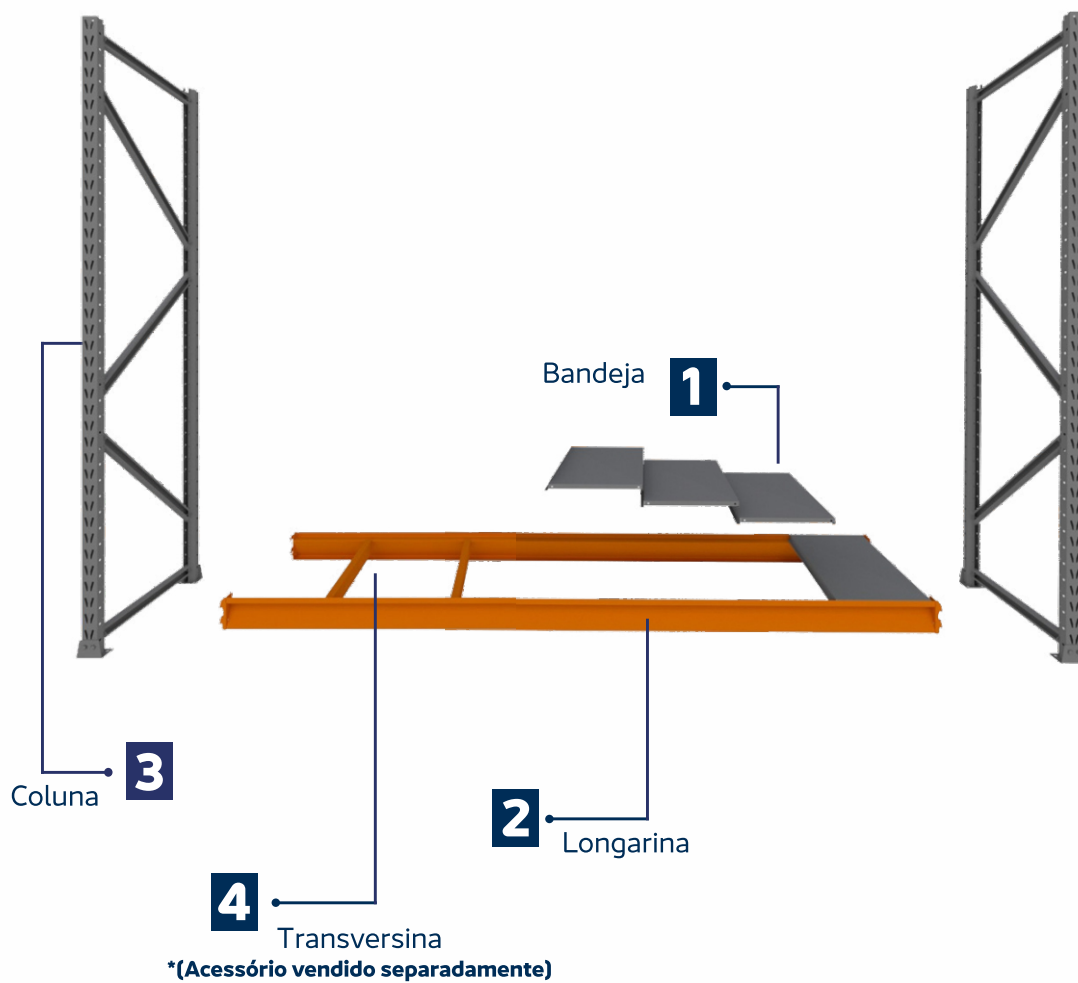

**KIT MONTANTE**

**KIT LONGARINA**

**KIT BANDEJA - 6 E 4**

**TRANSVERSINA**

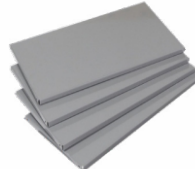



SERVICE PARÁ



## Excelência em Manutenção Industrial Começa com Amplitude

O sucesso de um bom trabalho está na combinação de **comprometimento** e o uso dos **materiais da melhor qualidade**. Na manutenção industrial, essa equação se torna ainda mais crucial, pois cada detalhe pode impactar a eficiência e a durabilidade dos ativos. Para garantir que seus equipamentos e instalações operem no máximo desempenho, é essencial contar com parceiros que compartilhem dessa visão de excelência. A **Rolpaf e a Amplitude Engenharia** são especialistas nesse campo, oferecendo soluções integradas e inovadoras para manutenção industrial.

### Alguns de nossos serviços:



Manutenção Preditiva



Manutenção Prescritiva



Engenharia de manutenção



Laudos de Engenharia Mecânica



Rotas de Lubrificação



Balanceamento Dinâmico



Alinhamento a Laser



Ensaio não Destrutivos

# SERVICE PARÁ

SELO "SERVICE PARÁ" EM PARCERIA  
COM A AMPLITUDE ENGENHARIA



   [amplitude.engenharia](https://www.amplitude.engenharia.com)

[amplitudeengenharia.com](https://www.amplitudeengenharia.com)

# Sobre o Grupo Empresarial Heraldo Pelúcio

O Grupo Heraldo Pelúcio (GHPE) é uma organização com mais de 40 anos de tradição e excelência no mercado de manutenção industrial. Atuamos com uma forte presença em todo o norte e nordeste do Brasil, destacando-nos pela qualidade e confiabilidade de nossos produtos e serviços.

Nosso grupo conta com seis unidades estratégicas, incluindo a matriz e filiais localizadas nos estados do Pará, Ceará e Maranhão. Entre nossas empresas estão a Rolpaf, Rolfer e Rolpar, que juntas formam a espinha dorsal de nossas operações.

## Nossas empresas

**Rolpaf:** Com diversas filiais, a Rolpaf se destaca pela qualidade e distribuição de grandes marcas do mercado no setor de manutenção industrial, atendendo às necessidades específicas de cada cliente.

### Rolpaf Matriz

Av. Pedro Álvares Cabral, Nº 142,  
Souza. Belém, PA - 66613-150

(91) 3366-1900

rolpaf@ghpe.com.br

### Rolpaf CASTANHAL

Tv. Dr. Lauro Sodré, Nº 1140,  
Milagre. Castanhal, PA - 68745-220

(91) 2141-0724

(91) 98837-7538

rolpafcastanhal@ghpe.com.br

### Rolpaf CEARÁ

CE 060, Dr. Mendel Steinbruch,  
Nº 13923 - Jardim Bandeirantes  
Maracanaú, CE - 61934-000

(85) 4042 5380

rolpaf@rolpaf.com.br

### Rolpaf SÃO LUÍS

Rua São Jorge, Nº 13, Quadra 205  
Jardim São Cristovão  
São Luís, MA - 65055-600

(98) 3304 0201

rolpafslz@rolpaf.com.br

**Rolfer:** Parte essencial do grupo, a Rolfer oferece uma ampla gama de produtos e serviços em MRO, estrategicamente localizada na entrada e saída de Belém, permitindo um atendimento eficiente tanto ao centro quanto à região metropolitana.

### Rolfer

Av. Pedro Álvares Cabral,  
Nº 131, Souza Belém, PA - 66613-140

(91) 3131-9350

rolfer@ghpe.com.br

**Rolpar:** Instalada no Distrito Industrial de Icoaraci, a Rolpar é reconhecida pela diversidade de suas soluções em MRO e está estrategicamente posicionada para atender os setores de navegação e pesca, oferecendo suporte especializado e eficaz para essas indústrias.

### Rolpar

Av. Dr. Lopo de Castro, Nº 1357  
Campina de Icoaraci.  
Icoaraci, PA - 66810-000

(91) 3075-1684

rolpar@ghpe.com.br



**ROLPAF**

[www.rolpaf.com.br](http://www.rolpaf.com.br)